

## Esquema de ligações a central

### 1. Central 230VAC

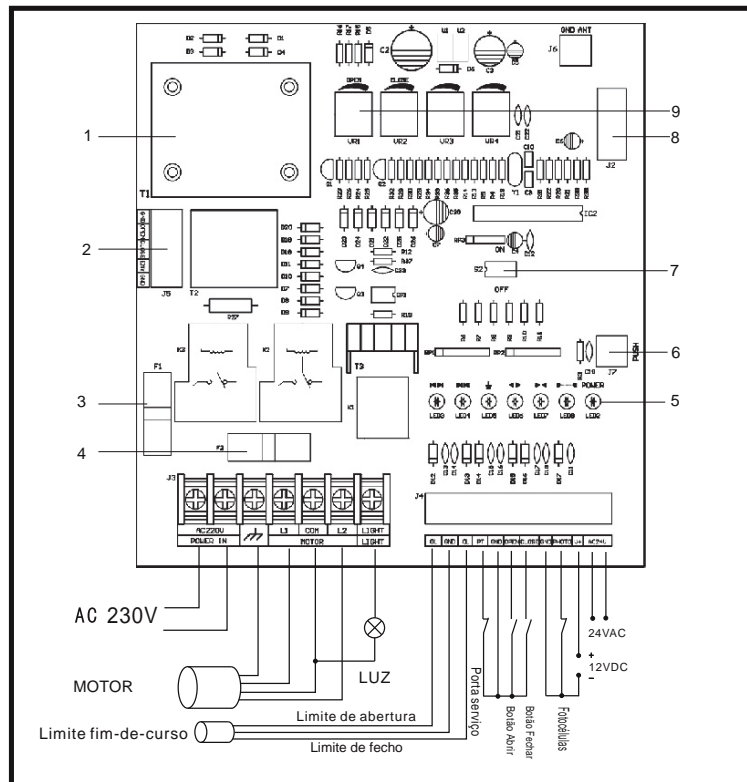

### Dados Técnicos

Alimentação	AC 230V 50HZ
Máximo consumo	3W
Alimentação acessórios	AC24V 0.4A max
Temperatura de Funcionamento	-20°C ~ +55°C
Modo de funcionamento	Soft start & stop
Frequência	433MHZ

### Descrição da placa principal

1. Transformador
2. Conectores Botão
3. Fusível de 0.2A
4. Fusível de 8A
5. LED
6. Conectores Botão
7. DIP switch
8. Conectores do Módulo Receptor
9. Potenciômetros
- Vr1: Potenciômetro para ajustar força de abertura
- Vr2: Potenciômetro para ajustar força de fecho
- Vr3: Potenciômetro para selecionar tempo de fecho automático
- Vr4: Potenciômetro para selecionar tempo de trabalho

### 2. Programação dos DIP Switches

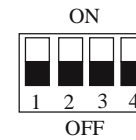

- DIP1: ON: Activa fecho automático  
OFF: Desactiva fecho automático
- DIP2: ON: Activa modo homem-presente, o botão deve ser pressionado continuamente quando se fecha porta  
OFF: Modo Automático
- DIP3: ON: Activa detecção de força, neste modo, quando a porta encontra algum obstáculo no seu percurso esta inverte sentido. A força pode ser ajustada usando os potenciômetros Vr1 e Vr2  
OFF: Desactiva detecção de força
- DIP4: ON: Activa Arranque/Paragem suave  
OFF: Desactiva Arranque/Paragem suave

- LED1: Aprendizagem
- LED2: Energia
- LED3: Limite de Abertura
- LED4: Limite de Fecho
- LED5: Costa Pneumática
- LED6: Abertura
- LED7: Fecho
- LED8: Fotocélulas

### 3. Adicionar comandos

Pressione o botão "LEARN" durante 1 segundo, o LED1 piscará, pressione um botão no comando a adicionar, o LED1 piscará 2 vezes, o motor começa a trabalhar: o comando está configurado.

**Nota: O modo de funcionamento do comando é passo-a-passo por cada botão.**

1. Central 400VAC

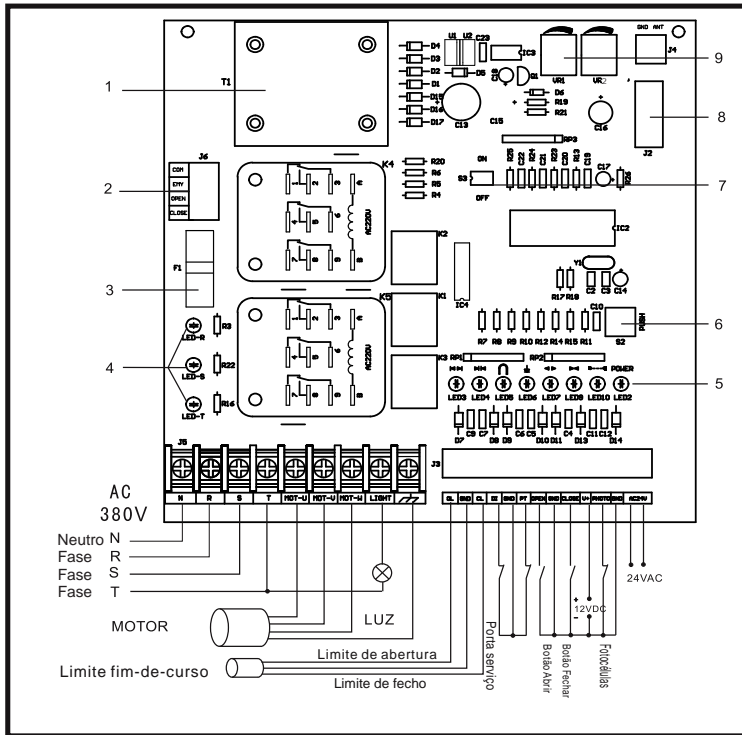

Dados Técnicos

Alimentação	3x230V AC + N
Máximo Consumo	3W
Alimentação acessórios	AC24V 0.4A max
Temperatura de funcionamento	-20°C ~ +50°C
Frequencia	433MHZ

Descrição da placa principal

1. Transformador
2. Conectores Botão
3. Fusível de 2A
4. LED
5. LED
6. Conectores Botão
7. DIP switch
8. Conector do Módulo Receptor
9. Potenciômetros
- Vr1: Potenciômetro para seleccionar tempo de trabalho
- Vr2: Potenciômetro para seleccionar tempo de pausa

2. Programação de DIP Switches



- DIP1: ON: Activa fecho automático  
OFF: Desactiva fecho automático
- DIP2: ON: Activa modo Homem presente ,o botão deve ser pressionado continuamente quando se fecha porta  
OFF: Modo automático



- LED1: Aprendizagem
- LED2: Energia
- LED3: Limite de Abertura
- LED4: Limite de Fecho
- LED5: - Stop
- LED6: Costa pneumática
- LED7: Abertura
- LED9: Fecho
- LED10: Fotocélulas

3. Adicionar comandos

Pressione o botão "LEARN" durante 1 segundo, o LED1 piscará, pressione um botão no comando a adicionar , o LED1 piscará 2 vezes, o motor começa a trabalhar : o comando está configurado.

Nota: O modo de funcionamento do comando é passo-a-passo por cada botão.

#### 4. Apagar os códigos guardados

Pressione «LEARN» por 8 segundos, até o LED1 piscar: todos os códigos terão sido eliminados

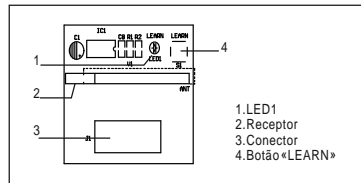

#### 5. Ajuste dos fins-de-curso

**Atenção:** Se o motor operar no sentido contrário ao pretendido, deverá mudar as ligações da seguinte forma:  
Mude as duas ligações que ligam dentro da caixa industrial o motor  
L1 ↔ L2

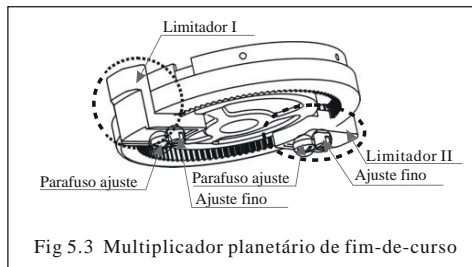

Fig 5.3 Multiplicador planetário de fim-de-curso

#### 5.1 Ajuste do limite de fecho

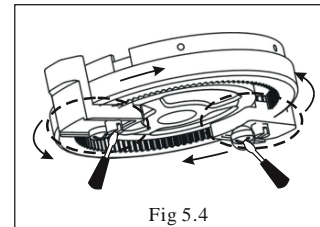

Fig 5.4

Passo1, Feche totalmente a porta e certifique-se de qual é o afinador do fim-de-curso de fecho, e então desaperte o parafuso de ajuste do fim-curso de fecho.

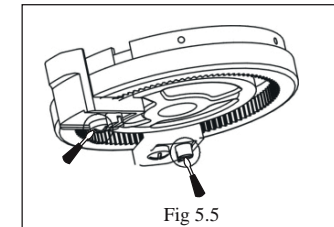

Fig 5.5

Passo2, Afine o parafuso de ajuste fino do fim-de-curso de fecho até que o limitador toque no switch e o LED4 desligue.

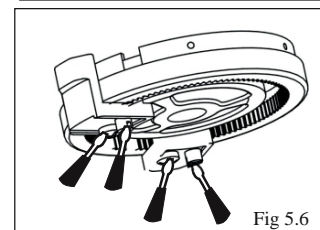

Fig 5.6

Passo3, aperte o parafuso de ajuste do limitador do fim-de-curso de fecho.

Passo4, dê ordem ao motor para operar e no fim da operação verifique se o limite de fim-de-curso de fecho está na posição correcta. Caso contrário, volte ao Passo2.

**Atenção: se o motor opera no sentido inverso ao pretendido, troque as ligações L1 ↔ L2.**

#### 5.2 Ajuste do limite de abertura

Para ajustar o limite do fim-de-curso de abertura, proceda da mesma maneira que procedeu para o ajuste do limite de abertura.

Depois de feitos os ajustes, abra e feche completamente o portão e verifique se o dispositivo de fim-de-curso está a funcionar perfeitamente e bem ajustado.